

---

# DEWALT®

---

588777-20 CZ

Přeloženo z původního návodu

**DE7023**  
**DE7033**

Obr. 1

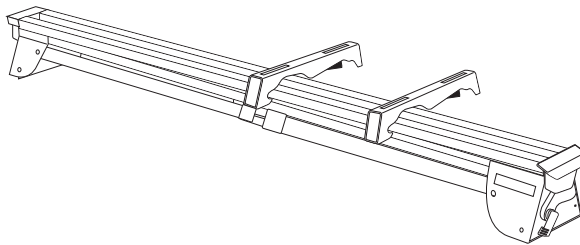
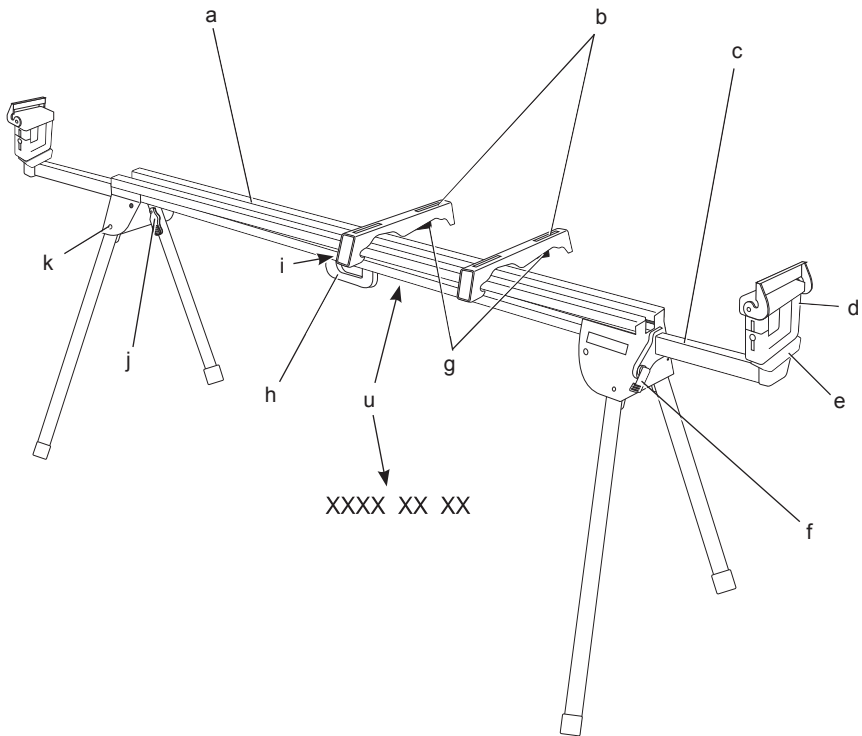

Obr. 2

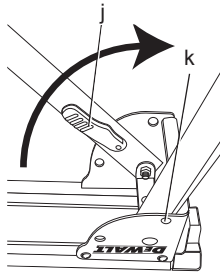

Obr. 3

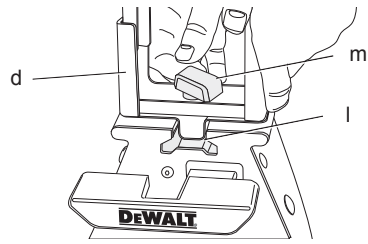

Obr. 4

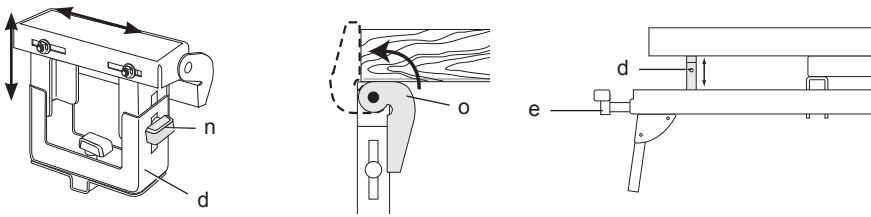

Obr. 5

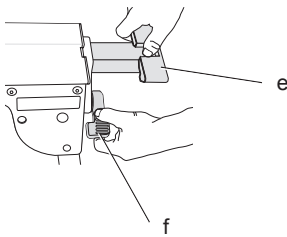

Obr. 6

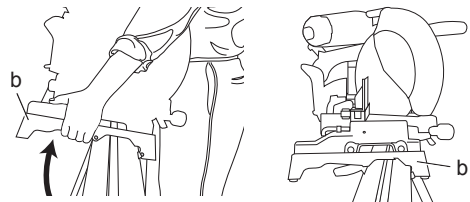

Obr. 7

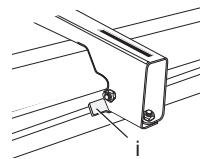

Obr. 8

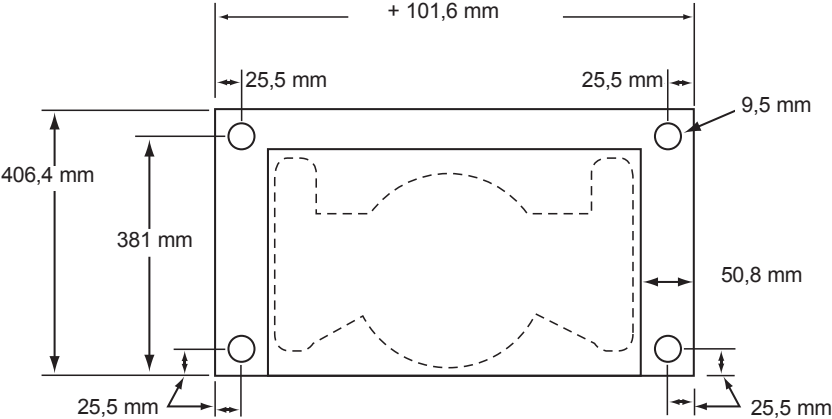

Obr. 9

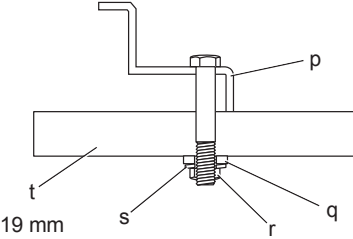

Obr. 10

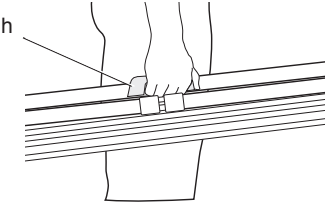

# STOJAN PRO POKOSOVOU PILU DE7023, DE7033

## Blahopřejeme Vám!

Zvolili jste si elektrické nářadí značky DEWALT. Léta zkušeností, důkladný vývoj výrobků a inovace vytvořily ze společnosti DEWALT jednoho z nejspolehlivějších partnerů pro uživatele profesionálního elektrického nářadí.

## Technické údaje

		DE7023	DE7033
Délka	mm	1765,3	1092,2
Délka (s vysunutými tyčemi)	mm	3835,4	2540,0
Výška	mm	810	810
Maximální užitečná zátěž	kg	227	227
Hmotnost	kg	16	14

## Definice: Bezpečnostní pokyny

Níže uvedené definice popisují stupeň závažnosti každého označení. Přečtěte si pozorně návod k použití a věnujte pozornost těmto symbolům.



**NEBEZPEČÍ:** Označuje bezprostředně hrozící rizikovou situaci, která, není-li jí zabráněno, **povede k způsobení vážného nebo smrtelného zranění.**



**VAROVÁNÍ:** Označuje potencionálně rizikovou situaci, která, není-li jí zabráněno, **může vést k vážnému nebo smrtelnému zranění.**



**UPOZORNĚNÍ:** Označuje potencionálně rizikovou situaci, která, není-li jí zabráněno, **může vést k lehkému nebo středně vážnému zranění.**

**POZNÁMKA:** Označuje postup **nesouvisející se způsobením zranění** který, není-li mu zabráněno, **může vést ke škodám na majetku.**



Upozorňuje na riziko úrazu způsobeného elektrickým proudem.



Upozorňuje na riziko vzniku požáru.



**VAROVÁNÍ:** Z důvodu omezení rizika zranění si přečtěte tento návod k obsluze.

## Všeobecné bezpečnostní pokyny pro práci s elektrickým nářadím



**VAROVÁNÍ! Přečtěte si všechny bezpečnostní výstrahy a všechny pokyny.** Nedodržení uvedených varování a pokynů může vést k úrazu elektrickým proudem, požáru a vážnému zranění.



**VAROVÁNÍ: Z důvodu vlastní bezpečnosti si před použitím jakéhokoli příslušenství přečtěte návod k obsluze pokosové pily.** Nebude-li splněn tento požadavek, může dojít k zranění osob a k vážnému poškození pokosové pily a jejího příslušenství. Při opravách tohoto nářadí používejte pouze shodné náhradní díly.

## VEŠKERÁ USCHOVEJTE VAROVÁNÍ A POKYNY USCHOVEJTE PRO PŘÍPADNÉ DALŠÍ POUŽITÍ

## Základní bezpečnostní pokyny pro stojany pokosových pil



**VAROVÁNÍ:** Z důvodu snížení rizika úrazu:

- **VŽDY používejte ochranu zraku.** Všichni uživatelé a okolní osoby musí používat ochranu zraku.
- **VŽDY** před použitím zkontrolujte stabilitu stojanu pokosové pily a také stabilitu připojené pokosové pily.
- **NEUPEVNŮJTE** k tomuto stojanu jakékoli jiné elektrické nářadí, než je pokosová pila. Upevnění jiného elektrického nářadí k tomuto stojanu může vést k vážnému úrazu.
- **NEPŘEKRAČUJTE** maximální nosnost stojanu. Hlavní středový nosník stojanu pokosové pily je navržen tak, aby bezpečně v pracovním prostředí unesl zátěž 227 kg. Šplhání, sezení nebo stání na stojanu je nebezpečné.
- Pečlivě dodržujte montážní pokyny. Pilu bezpečně upevněte k montážním konzolám podle uvedených pokynů.
- **NEPROVÁDĚJTE** úpravy stojanu a nepoužívejte stojan pro operace, pro které není určen.

- **NEPOUŽÍVEJTE** stojan na nerovném povrchu. Stojan je určen pro použití na rovném a stabilním povrchu.

## Ostatní rizika

Přestože jsou dodržovány příslušné bezpečnostní předpisy a jsou používána bezpečnostní zařízení, určitá zbytková rizika nemohou být vyloučena. Tato jsou následující:

- Riziko zranění osob ostrými hranami a přivřením.

## Štítky na nářadí

Na nářadí jsou následující piktogramy:



Před použitím si přečtěte návod k obsluze.



Používejte ochranu zraku.

## UMÍSTĚNÍ DATOVÉHO KÓDU (OBR. 1)

Datový kód (u), který obsahuje také rok výroby, je vytištěn na krytu zařízení.

Příklad:

2010 XX XX  
Rok výroby

## Obsah balení

Balení obsahuje:

- 1 Stojan pro pokosovou pilu (DE7023 nebo DE7033)
- 2 Upevňovací konzole pokosové pily (DE7025)
- 2 Pracovní vzpěry/zarážky (DE7024)
- 1 Sáček s montážními prvky
- 1 Návod k obsluze
- 1 Výkresovou dokumentaci
  - Zkontrolujte, zda během přepravy nedošlo k poškození nářadí, jeho částí nebo příslušenství.
  - Před zahájením práce věnujte dostatek času pečlivému pročtení a pochopení tohoto návodu.

## Popis (obr. 1)



**VAROVÁNÍ:** Nikdy neprovádějte žádné úpravy nářadí ani jeho součástí. Mohlo by dojít k jeho poškození nebo ke zranění.

- a. Nosník
- b. DE7025 Montážní konzole pokosové pily
- c. Výsuvné rameno
- d. DE7024 Pracovní vzpěra/zarážka

- e. Koncová krytka výsuvného ramene
- f. Zajišťovací páka výsuvného ramene
- g. Uvolňovací páky
- h. Přepřavní rukojeť
- i. Pojistná polohovací spona
- j. Zajišťovací páčka nohou
- k. Uvolňovací tlačítko

## POUŽITÍ VÝROBKU

Váš stojan pro pokosovou pilu je určen k rozšíření možností vaší pokosové pily DEWALT.

**NEPOUŽÍVEJTE** toto zařízení ve vlhkém prostředí nebo na místech s výskytem hořlavých kapalin nebo plynů.

Tyto stojany pro pokosové pily jsou profesionální výkonná zařízení.

**ZABRAŇTE** dětem, aby se s tímto nářadím dostaly do kontaktu. Používají-li toto nářadí nezkušené osoby, musí být zajištěn odborný dozor.

## MONTÁŽ A SEŘÍZENÍ



**VAROVÁNÍ:** Vždy dodržujte bezpečnostní předpisy a platná nařízení.

## Příprava (obr. 2)

1. Stojan pro pokosovou pilu položte na podlahu tak, aby složené nohy směřovaly vzhůru.
2. Stlačte zajišťovací páčku nohou (j) nebo uvolňovací tlačítko (k) a nohy vysuňte vzhůru tak, aby blokovací čep zaskočil na své místo. Tento postup pro každou nohu zopakujte.
3. Stojan zdvihněte za středový nosník a postavte jej na nohy. Stojan by měl být stabilní a nemělo by docházet k jeho kývání.

**POZNÁMKA:** Ujistěte se, zda všechny blokovací čepy zaskočily na místo a nohy jsou ve své poloze zajištěny.

## DE7024 Pracovní vzpěra/zarážka (obr. 3, 4)

- a. Pracovní vzpěra/zarážka (d) obsahuje pro upevnění k nosníku svorku (l), která také slouží k tomu, aby tato vzpěra/zarážka nebyla z nosníku sražena ořezávaným obrobkem. Rukojeť (m) může být otočením ve směru chodu hodinových ručiček zajištěna. Pokud je otočena proti směru chodu hodinových ručiček, pracovní vzpěra/zarážka je uvolněna a může tak být upravena její poloha. Nepřetáhněte; pevné utažení rukojeti zárážku na určeném místě udrží.

- b. Upravte výšku pracovní vzpěry/zarážky (d) tak, že povolíte rukojeti po obou stranách (n) a horní stranu nadzdvihneme či spustíte tak, aby byla vzhledem ke stolu pily v rovině s rovným okrajem, nebo ve vodorovné poloze. Utáhněte rukojeti.

**POZNÁMKA:** Pokud při zatížení výškové stavitelné pracovní vzpěra klouže dolů, mez zátěže vzpěry byla překročena. Tato mez zátěže je limitována pevností rukojetí nastavení výšky. Nepřetahujte více, než je síla prstů ruky.

- c. Pracovní vzpěru/zarážku (d) lze také upevnit do koncové krytky výsuvného ramene (e).
- d. Délkovou zarážku (o) lze také otočit nahoru, aby sloužila jako koncový doraz, nebo jako držák konce dlouhých obrobků.

## Délkově stavitelné výsuvné rameno (obr. 5)

K prodloužení podpěrné plochy otočte zajišťovací páku výsuvného ramene (f) proti směru chodu hodinových ručiček tak, aby se uvolnilo výsuvné rameno (c). Výsuvné rameno vytáhněte ven na požadovanou délku. Zajišťovací páku výsuvného ramene otočením ve směru chodu hodinových ručiček zajištěte.

## Způsob upevnění pokosové pily DEWALT DE7025 (obr. 6, 7)



**VAROVÁNÍ:** Před montáží pokosové pily na stojan z důvodu snížení rizika způsobení zranění nejdříve vypněte nářadí a odpojte stroj od zdroje napájecího napětí. Náhodné spuštění může způsobit úraz.



**VAROVÁNÍ:** Nebezpečí ztráty stability. Při upevnění pokosové pily jiného výrobce, než je DEWALT k tomuto stojanu, musíte použít. **Univerzální způsob upevnění pokosové pily.**



**VAROVÁNÍ:** Z důvodu snížení rizika zranění osob se ujistěte, zda je pokosová pila pevně připevněna ke stojanu.





**VAROVÁNÍ:** Z důvodu vlastní bezpečnosti si před použitím jakéhokoli příslušenství přečtěte a nastudujte návod k obsluze pokosové pily. Nebude-li splněn tento požadavek, může dojít k zranění osob a k vážnému poškození pokosové pily a jejího příslušenství.

1. Pilu umístěte do pracovní polohy řezným kotoučem k sobě. Srovnajte ji tak, aby štítek na montážní konzoli ukazoval přední stranu.
2. Pod jednu stranu pokosové pily vložte podložku tak, aby byla montážní patka pily nad pracovní plochou.
3. Montážní konzoli (b) přidrže pod pilou a skrze tuto konzoli a patkou pily protáhněte zespodu nosný šroub (naleznete jej v sáčku s montážními prvky).

**POZNÁMKA:** Viz **Tabulka výběru montážních prvků DE7025**, kde je uveden správný postup upevnění pokosových pil DEWALT. Dodržujte přesně všechny pokyny, v opačném případě může být zabráněno otáčení stolu pokosové pily.

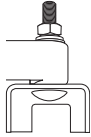
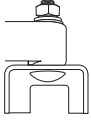
**TABULKA VÝBĚRU MONTÁŽNÍCH PRVKŮ DE7025**

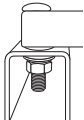
	Levá strana	Prává strana
DW703	1	1
DW705	1	1
DW706	1	1
DW708	1	2
DW712	1	2
DW713	1	1
DW715	1	1
DW716	1	1
DW717	2	1
DW718	3	2
DW700	4	4
DW701 Typ 1	4	4
DW701 Typ 2	1	1
DW707 Typ 1	4	4
DW707 Typ 2	1	1
DW711 Typ 1	4	4
DW711 Typ 2	1	1
DW771	1	1
DW777	1	1
	1 = Dlouhý šroub, hlava zespodu	
	2 = Krátký šroub, hlava zespodu	

	3 = Dlouhý šroub, hlava shora
	4 = Plastová podložka a malý šroub, hlava zespodu

- Po nasazení nosného šroubu (naleznete jej v sáčku s montážními prvky) podle **Tabulky výběru montážních prvků DE7025** na něj nasuňte plochou podložku, pojistnou podložku a matici. Šrouby rukou dotáhněte.
- Zopakujte tento postup i na druhé straně konzole.
- Podložku přesuňte na druhou stranu pokosové pily tak, aby se pila nadzdvihla a získali jste tak přístup k základně pily.
- Druhou konzolí a základnou pily protáhněte nosné šrouby tak, jako předtím. Ujistěte se, zda jsou obě konzole vzájemně rovnoběžné.
- Pilu upevníte na stojan tak, že ji pevně uchopíte a zdvihnete za uvolňovací páky sestavy montážních konzolí. Tyto páky nezajišťují pilu v její poloze po stranách, ale slouží jako prostředek upevnění pily ke středovému nosníku.
- K nosníku přistupte s pilou spojenou s konzolí nakloněnou mírně směrem k sobě. Vypouklý přední okraj montážní konzole spojte s obloukovou hranou nosníku. Jedna z konzolí musí být spojena s pojistnou polohovací sponou (i), aby bylo během pohybu zabráněno pohybu pily do bočních stran.
- Poté, co budou pojistná polohovací spona a přední okraj nosníku spojeny, mírně sklopení směrem dolů zajistí bezpečné zaskočení uvolňovacích pák směrem k zadní části nosníku. Mírně pilou pokývejte, abyste zkontrolovali, zda je ve své poloze zajištěna.
- Podle potřeby polohu pily upravte tak, aby byl řezný kotouč při poloze 0° pokosu kolmo k nosníku.
- Pevně dotáhněte čtyři matice držící pilu ke konzolím.

## Univerzální způsob upevnění pokosové pily DE7025 (obr. 1, 7–9)



**VAROVÁNÍ:** Před montáží pokosové pily na stojan z důvodu snížení rizika způsobení zranění nejdříve vypněte nářadí a odpojte stroj od zdroje napájecího napětí. Náhodné spuštění může způsobit úraz.



**VAROVÁNÍ:** Nebezpečí ztráty stability. Při upevnění pokosové pily jiného výrobce, než je DEWALT k tomuto stojanu, musíte použít způsob upevnění pokosové pily s pomocí překližky, jak je popsáno v následujících pokynech.



**VAROVÁNÍ:** Z důvodu snížení rizika zranění osob se ujistěte, zda je pokosová pila pevně připevněna ke stojanu.



**VAROVÁNÍ:** Z důvodu vlastní bezpečnosti si před použitím jakéhokoli příslušenství přečtěte a nastudujte návod k obsluze pokosové pily. Nebude-li splněn tento požadavek, může dojít k zranění osob a k vážnému poškození pokosové pily a jejího příslušenství.

**POZNÁMKA:** Pokud nemáte pokosovou pilu DEWALT, musíte použít k její montáži překližku o síle 19 mm.

Překližka musí být nejméně o 101,6 mm širší, než je nejširší část základny pokosové pily. Překližka musí být zapuštěna nejméně tak hluboko, jako je nejnižší hloubka základny pokosové pily, nebo 406,4 mm, pokud je základna pokosové pily menší. Zajistěte, aby měla překližka pravouhlý tvar.

- Po stanovení rozměrů překližky vyvrtejte 25,5 mm od jejich předních rohů 9,5 mm otvory, 355 mm od sebe a 25,5 mm od stran.
- Na stojan umístěte montážní konzole DE7025:
  - Uchopte a stlačte uvolňovací páky (g).
  - Vypouklý přední okraj montážní konzole spojte s obloukovou hranou nosníku. Jedna z montážních konzolí musí být spojena s pojistnou polohovací sponou (i), aby bylo během pohybu zabráněno pohybu pily do bočních stran.
- Poté, co budou pojistná polohovací spona a přední okraj nosníku spojeny, mírně sklopení směrem dolů zajistí bezpečné zaskočení uvolňovacích pák směrem k zadní části nosníku. Uvedený postup zopakujte pro



druhou montážní konzoli v příslušné poloze na nosníku odpovídající rozměrům překližky.

4. Překližku položte na montážní konzole a vyvrтанé otvory srovnejte s výřezy v montážních konzolích. Viz **Tabulka výběru montážních prvků DE7025** a upevnění překližky k montážním konzolím podle způsobu 1 nebo 2.
5. K dotažení upevňovacích prvků použijte klíč 13 mm.
6. Pokosová pila by měla být upevněna k překližce upevňovacími prvky protaženými otvory v základně pily. Velikost upevňovacích prvků je dána otvory v základně pokosové pily. Upevňovací prvky by měly být v každém montážním místě o 31,8 mm delší, než je maximální hloubka základny pokosové pily.
  - a. Umístění montážních otvorů základny pokosové pily přeneste na překližku.
  - b. Podle rozměrů zvolených montážních prvků vyvrtejte do překližky otvory. **POZNÁMKA:** K upevnění pokosové pily k překližce musí být upevňovací prvky zakoupeny. Veškerý zakoupený spojovací materiál by měl být alespoň stupně 5 nebo třídy 8,8.
  - c. Zajištění pokosové pily k překližce je ukázáno na obrázku 9. Základna pily (p), 19 mm překližka (t), plochá podložka (q), pojistná podložka (s) a matice (r).  
**POZNÁMKA:** Zajistěte, aby byla mezi překližkou (t) a pojistnou podložkou (s) nasazena také plochá podložka (q).
  - d. Všechny montážní prvky pevně dotáhněte.

## Popruh pro přenášení

Pokud jste zakoupili jako příslušenství stojanu DEWALT popruh pro přenášení, k jeho upevnění použijte čtvercový otvor na kovové části.

## Pojistná polohovací spona (obr. 7)

Pojistná polohovací spona (i) brání, aby se pila při řezání posouvala vlevo či vpravo. Pro přesun spony sejměte sestavu pily s konzolí, povolte šroub ve středové části spony, sponu přesuňte do požadované polohy a šroub dotáhněte. Poté můžete v nové poloze opět upevnit zpět pilu s montážní konzolí.

## Sejmutí pily

Jakmile je pokosová pila upevněna ke konzolím, může být sejmuta uchopením uvolňovacích pák, mírným vytažením směrem nahoru tak, aby byl vidět nosník a poté ji lze položit dolů na patky,

které chrání před poškozením, za účelem přepravy či čištění.

## Přepravní rukojeť (obr. 10)

Rukojeť (h) je dodávána k přenášení stojanu pokosové pily na staveniště a zpět.



**VAROVÁNÍ:** Ke snížení rizika úrazu se **NEPOKOUŠEJTE** uložit stojan s upevněnou pokosovou pilou. Mohlo by dojít ke ztrátě stability.

## ÚDRŽBA

Vaše nářadí DEWALT bylo zkonstruováno tak, aby pracovalo co nejdéle s minimálními nároky na údržbu. Řádná péče o zařízení a jeho pravidelné čištění vám zajistí jeho bezproblémový chod.



## Čištění



**VAROVÁNÍ:** K čištění nekovových součástí nářadí nikdy nepoužívejte rozpouštědla nebo jiné agresivní látky. Tyto chemikálie mohou oslabit materiály použité v těchto částech. Používejte pouze hadřík navlhčený v mýdlovém roztoku. Nikdy nedovolte, aby se do nářadí dostala jakákoli kapalina. Nikdy neponořujte žádnou část nářadí do kapaliny.

## Doplňkové příslušenství



**VAROVÁNÍ:** Jiné příslušenství, než je příslušenství nabízené společností DEWALT, nebylo s tímto výrobkem testováno. Proto by mohlo být použití takového příslušenství s tímto nářadím velmi nebezpečné. Chcete-li snížit riziko zranění, používejte s tímto nářadím pouze příslušenství doporučené společností DEWALT.

Další informace týkající se příslušenství získáte u autorizovaného prodejce.

## KOMPATIBILNÍ VÝROBKY

DE7025	Montážní konzole pokosové pily
DE7030	Široké montážní konzole pokosové pily
DE7024	Pracovní vzpěra/zarážka
DE7029	Široká pracovní vzpěra/zarážka
DE7027	Válečková pracovní vzpěra
DE7028	Výsuvná vzpěra
DE7031	Výsuvná vzpěra pro dvojitou nohu
DE7026	Nosný popruh

---

## Ochrana životního prostředí



Tříděný odpad. Tento výrobek nesmí být likvidován v běžném domácím odpadu. Pokud nebudete výrobek DEWALT dále používat nebo přejete-li si jej nahradit novým, nelikvidujte jej spolu s běžným komunálním odpadem. Zajistěte likvidaci tohoto výrobku v tříděném odpadu.



Tříděný odpad umožňuje recyklaci a opětovné využití použitých výrobků a obalových materiálů. Opětovné použití recyklovaných materiálů pomáhá chránit životní prostředí před znečištěním a snižuje spotřebu surovin.

Při zakoupení nových výrobků vám prodejny, místní sběrný odpadů nebo recyklační stanice poskytnou informace o správné likvidaci elektroodpadů z domácnosti.

Společnost DEWALT poskytuje službu sběru a recyklace výrobků DEWALT po skončení jejich provozní životnosti. Chcete-li získat výhody této služby, odevzdejte prosím váš výrobek kterémukoli autorizovanému zástupci servisu, který nářadí odebere a zajistí jeho recyklaci.

Místo nejbližšího autorizovaného servisu DEWALT naleznete na příslušné adrese uvedené na zadní straně tohoto návodu. Seznam autorizovaných servisů DEWALT a podrobnosti o poprodejním servisu naleznete také na internetové adrese: **[www.2helpU.com](http://www.2helpU.com)**.

## ZÁRUKA

Společnost DeWALT je přesvědčena o kvalitě svých výrobků a nabízí mimořádnou záruku pro profesionální uživatele tohoto nářadí. Tato záruka je nabízena ve prospěch zákazníka a nijak neovlivní jeho zákonná záruční práva. Tato záruka platí ve všech členských státech EU a evropské zóny volného obchodu EFTA.

### • 30 DNŮ ZÁRUKA VÝMĚNY •

Nejste-li s výkonem vašeho nářadí DeWALT zcela spokojeni, můžete jej do 30 dnů po zakoupení vrátit. Nářadí musí být v kompletním stavu jako při zakoupení a musí být dodáno na místo, kde bylo zakoupeno, kde bude provedena výměna nebo navrácení peněz. Nářadí musí být v uspokojivém stavu a musí být předložen doklad o jeho zakoupení.

### • JEDNOROČNÍ SMLOUVA NA BEZPLATNÝ SERVIS •

Musí-li být během 12 měsíců po zakoupení provedena údržba nebo servis vašeho nářadí DeWALT, máte nárok na jedno bezplatné provedení tohoto úkonu. Tento úkon bude bezplatně proveden v autorizovaném servisu DeWALT. K nářadí musí být předložen doklad o jeho zakoupení. Tato oprava zahrnuje i práci. Tento bezplatný servis se nevztahuje na příslušenství a náhradní díly, pokud nejsou také kryty zárukou.

### • JEDNOROČNÍ PLNÁ ZÁRUKA •

Dojde-li během 12 měsíců od zakoupení výrobku DeWALT k poškození tohoto výrobku z důvodu závady materiálu nebo špatného dílenského zpracování, společnost DeWALT zaručuje bezplatnou výměnu všech poškozených částí - nebo dle našeho uvážení - bezplatnou výměnu celého nářadí, za předpokladu, že:

- Závada nevznikla v důsledku neodborného zacházení.
- Výrobek byl vystaven běžnému použití a opotřebování.
- Výrobek nebyl opravován neoprávněnými osobami.
- Byl předložen doklad o zakoupení;
- Byl výrobek vrácen kompletní s původními komponenty.

Požadujete-li reklamaci, kontaktujte prodejce u kterého jste výrobek zakoupili nebo vyhledejte autorizovanou servisní organizaci. Seznam autorizovaných servisů DeWALT a podrobnosti o poprodejním servisu naleznete také na internetové adrese: [www.2helpU.com](http://www.2helpU.com).

### STANLEY BLACK & DECKER CZECH REPUBLIC S.R.O.

Tůrkova 5b  
149 00 Praha 4  
Česká Republika  
Tel.: 00420 261 009 772  
Fax: 00420 261 009 784  
Servis: 00420 244 403 247  
[www.dewalt.cz](http://www.dewalt.cz)  
[obchod@sbdinc.com](mailto:obchod@sbdinc.com)

### STANLEY BLACK & DECKER SLOVAKIA S.R.O.

Vysoká 2/b  
811 06 Bratislava  
Tel.: 00420 261 009 772  
Fax: 00420 261 009 784  
[www.dewalt.sk](http://www.dewalt.sk)  
[obchod@sbdinc.com](mailto:obchod@sbdinc.com)

### BAND SERVIS

K Pasekám 4440  
760 01 Zlín  
Tel.: 00420 577 008 550,1  
Fax: 00420 577 008 559  
[www.bandservis.cz](http://www.bandservis.cz)  
[bandservis@bandservis.cz](mailto:bandservis@bandservis.cz)

### BAND SERVIS

Paulínska 22  
917 01 Trnava  
Tel.: 00421 335 511 063  
Fax: 00421 335 512 624  
[www.bandservis.sk](http://www.bandservis.sk)  
[p.talajka@bandservis.sk](mailto:p.talajka@bandservis.sk)

Právo na případné změny vyhrazeno.

06/2014



**TYP VÝROBKU:**

<b>CZ</b>	Výrobní kód	Datum prodeje	Razítko prodejny Podpis
<b>SK</b>	Výrobný kód	Dátum predaja	Pečiatka predajne Podpis

<b>CZ</b>	Dokumentace záruční opravy			<b>SK</b>	Dokumentácia záručnej opravy	
<b>CZ</b>	Číslo	Datum příjmu	Datum zakázky	Číslo zakázky	Závada	Razítko Podpis
<b>SK</b>	Číslo dodávky	Dátum príjmu	Dátum opravy	Číslo objednávky	Porucha	Pečiatka Podpis

**CZ**  
Adresy servisu  
Band servis  
Klásterského 2  
CZ-140 00 Praha 4  
Tel.: 00420 244 403 247  
Fax: 00420 241 770 167

**CZ**  
Band servis  
K Pasekám 4440  
CZ-760 01 Zlín  
Tel.: 00420 577 008 550,1  
Fax: 00420 577 008 559  
<http://www.bandservis.cz>

**SK**  
Adresa servisu  
Band servis  
Paulínska ul. 22  
SK-917 01 Trnava  
Tel.: 00421 335 511 063  
Fax: 00421 335 512 624